

ИНСТРУКЦИЯ
за монтаж и експлоатация на
дигитален термостат
ТН-1341-В

bisolid



Дигитален термостат от серията TH-1341

Общ преглед на продукта

Термостатите от серията TH-1341 служат за регулиране на търговски и жилищни отоплителни системи с радиаторен отоплителен уред. Термостатите се предлагат в атрактивен и съвременен дизайн, който се съчетава с всякакви интериорни декорации. Редица конфигурируеми параметри позволяват на термостатите от серия TH-1341 да регулират температурата в помещението ефективно.

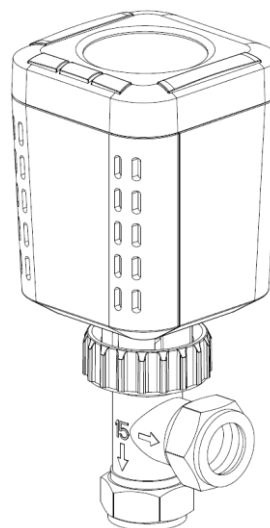

Съдържание в опаковката

- Термостат от серията TH-1341: 1 брой
- Пакет аксесоари за приспособяване: 1 бр.
- Ръководство за потребителя: 1 брой

Начало

За да заработи правилно вашият TH-1341 с радиатора ви, моля следвайте следните стъпки за настройка:

1. Разопакувайте опаковката на TH-1341 и се убедете, че разполагате под ръка със спомагателен комплект с инструменти за приспособяване.
2. Уверете се, че металическата закопчалка е прикрепена към вашия TH-1341. Ако не е, поставете я над елемента.

Вижте по-долу накъде сочи стрелката и притиснете със сила.

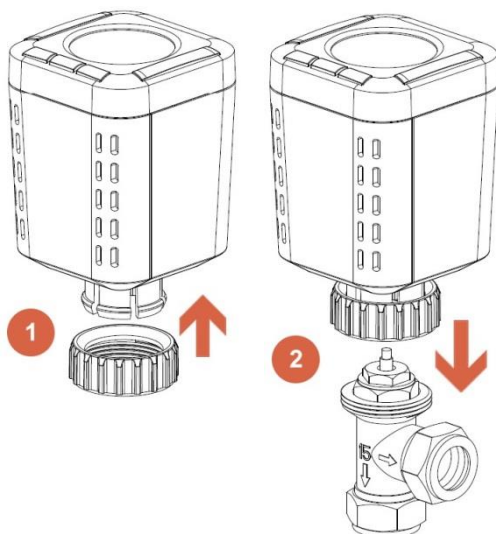

3. Премахнете съществуващия TRV от радиатора ви и прикрепете вашия нов TH-1341 към него.
 - Ако радиаторът ви не е съвместим с вашия TH-1341, моля проверете приспособителните аксесоари и намерете най-подходящия, който съответства на радиатора ви.
4. Поставете батериите в отделнието за батерии (за това как да го намерите, моля обърнете внимание на по-долния параграф "Ръководство за смяна на батерии").
5. Когато батериите са вече поставени, ще видите заредения LCD дисплей с всички налични символи. Моля изчакайте няколко секунди зареждането на системата.

Предупреждение за слаба батерия

Когато батериите са почти изтощени, символът  ще започне да мига на екрана. Батериите трябва да се сменят или устройството ще се изключи.

Ръководство за смяна на батерии

При нормална работа, потребителите трябва да сменят батериите веднъж годишно, за да се избегне излишна повреда.

ЗАПАЗЕТЕ ТЕЗИ ИНСТРУКЦИИ

1. Отворете капака на отделението за батерии чрез натискане върху него и повдигнете
2. Извадете старите батерии.

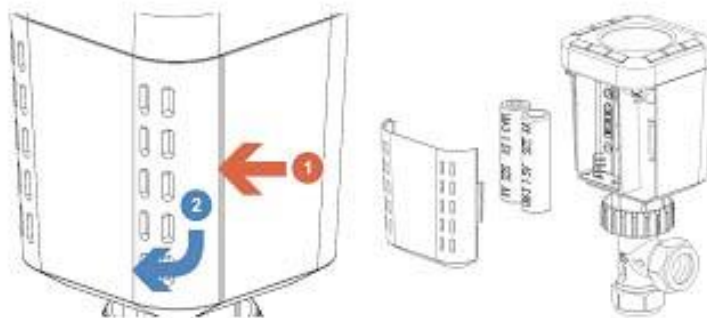

3. Заместете с чисто нови батерии и затворете отделението за батерии.

Особености:

- Захранване: 2 x AA алкални батерии
- Температурни граници на дисплея: 0°C~50°C
- Температурна резолюция на дисплея: 0.1°C
- Регулируеми температурни граници: 5°C~35°C
- Скала за настройка на температурата: 0.5°C
- Пропорции при регулиране: 1.0°C/2°F
- Защита от замръзване: 5°C
- Температурен сензор: NTC 10K Ohm @ 25°C

Инструкции за работа

Функции по подразбиране

При TH-1341 има три температурни настройки по подразбиране:

Вкъщи 🏠, Отсъстващ 🏠, Нощен режим 🌙.

Зададен тип	Отсъстващ	Вкъщи	Нощен
Температура по подразбиране	16°C	21°C	14°C

Настройка на температурата по подразбиране

1. Изберете температурата, която желаете да промените.
2. Натиснете бутона “Нагоре” / ”UP” или “Надолу” / ”DOWN”, за да смените стойността по подразбиране
3. Изчакайте 3 секунди, за да се запази стойността
4. Проверете дали екранът се е върнал към нормален режим на работа

Ръчна настройка

1. Натиснете бутон “Нагоре” или “Надолу” и на дисплея ще започне да мига температура със символ “Set Temp”.
2. Продължете и натиснете бутон “Нагоре” или “Надолу”, за да настроите желаната температура. Всеки път, когато натиснете бутона, температурата ще се променя с амплитуда 0.5°C нагоре или надолу.
3. Когато приключите с настройката на желаната температура, моля изчакайте 3 секунди, докато екранът спре да мига и термостатът започне да функционира. Когато стайната температура достигне нивото на желаната настройка, устройството ще поддържа температурата.

Допълнителни настройки

Температурна компенсация

Понякога дигиталният термостат TH-1341 може да регистрира по-висока стайна температура от актуалната. Имате възможност за регулиране на регистрираната стойност чрез използване на стойността Температурно компенсиране.

1. Натиснете и задръжете бутони “Up” и “Down” за 5 секунди
2. Първоначалната стойност е 0.0°C. Настройте чрез бутони Up или Down
3. След завършване на настройката, моля не натискайте нищо, а изчакайте 10 секунди до връщане в нормален режим на работа





Забележка

Серията TH-1341 регулира компенсацията само надолу, а границите са между 0.0°C и -9.0°C.

Функция режим на готовност

TH-1341 предлага функция Режим на готовност, която позволява да оставите устройството в този режим, така че то няма да се включи, когато сте планирали да отсъствате за определен период от време.

По-долу е описано как да активирате тази функция:

1. Натиснете и задръжете бутон Away  за 3 секунди и проверете дали иконата Power  се е появила на екрана.
2. За деактивиране на функцията “Standby” или “Режим на готовност”, моля натиснете и задръжете бутон Away  за 3 секунди и проверете дали иконата Power  е изчезнала от екрана.

Настройка “Open Window” или “Отворен прозорец”

TH-1314 има вградена, установяваща програма “Отворен прозорец”. Тя отчита дали има отворен прозорец в помещението чрез проверка дали температурата се понижава внезапно с 1°C през три минутен интервал.

1. Натиснете и задръжете бутони “Up” и “Down” за 5 секунди за старт на конфигурирането.
2. Натиснете бутон “Away”, за да достигнете до настройката “Open Window”.
3. Настройте чрез бутони + или – позволяването или забраняването на тази настройка.
 - По подразбиране тя е изключена и ще видите OPn OFF, изберете ON.
4. След завършване на настройката, моля не натискайте нищо, а изчакайте 10 секунди до връщане в нормален режим на работа.

Автоматично премахване на котлен камък

При TH-1341 е заложено автоматично премахване на котлен камък с цел предотвратяването му.

Тази функция не изисква ръчна настройка. Вашият TH-1341 ще задейства автоматично функцията за премахване на котлен камък, ако устройството не е включвано 3 дни.

Защита от замръзване

TH-1341 предлага автоматична защита от замръзване при температура под 5.0°C, дори и ако е в режим на готовност. Това ще предпази тръбите от замръзване при ниски температури. Защитата от замръзване не изисква ръчна настройка и не се конфигурира от потребителя.

Размери

- 60 x 61.5 x 77 мм (базов модел)
- 60 x 61.5 x 97 мм (с ускорител)

